

F25

MÁQUINA PARA LIMPIEZA DE SUELOS

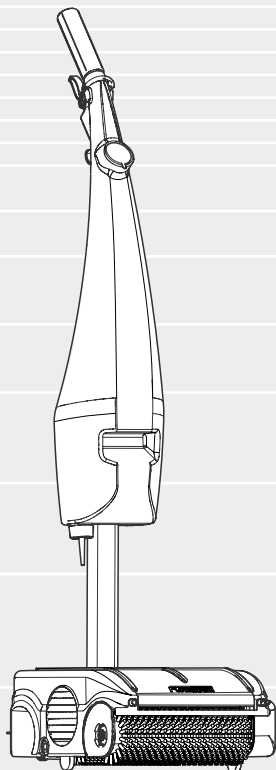

MANUAL DE USO Y MANTENIMIENTO

FLOORWASH[®]

Introducción	3
Contenido del manual, uso y mantenimiento	3
Conservación del manual de uso y mantenimiento	3
Entrega de la máquina	3
Descripción técnica F25	3
Matrícula de identificación	3
Normas generales de seguridad	3
Advertencias	4
Precauciones	5
Datos técnicos	6
Recambios	7
Dimensiones y especificidades del embalaje	8
Desembalaje de la máquina	8
Montaje de la máquina	9
Preparación del trabajo	10
Puesta en marcha y apagado	11
Trabajo	12
Transporte	14
Fines útiles	14
Mantenimiento	16
Resoluciones de fallos	17

INTRODUCCIÓN

Es fundamental mantener el equipo en perfecto estado de funcionamiento, llevando a cabo, escrupulosamente, el mantenimiento descrito en este manual. Es importante mantener en un lugar seguro este manual de instrucciones para que se pueda consultar cada vez que surjan dificultades. En caso de necesidades posteriores, por favor, póngase en contacto con nuestro departamento de servicio o el distribuidor autorizado más cercano.

CONTENIDO DEL MANUAL, USO Y MANTENIMIENTO

El siguiente manual ha sido redactado para proporcionar al cliente todas las informaciones necesarias para utilizar la máquina de la manera más correcta y segura posible.

CONSERVACIÓN DEL MANUAL DE USO Y MANTENIMIENTO

El manual de uso y mantenimiento se debe mantener en un lugar seguro, de fácil acceso y en la proximidad inmediata de la máquina. Para no perjudicar la legibilidad debe ser guardado lejos de fuentes de calor y protegido de líquidos o detergentes.

ENTREGA DE LA MÁQUINA

La F25 se entrega en un embalaje de protección especial. En el momento de adquisición se debe comprobar que el envase esté completamente intacto y que no haya signos de manipulación. En el caso contrario, se debe notificar inmediatamente a nuestro servicio al cliente.

DESCRIPCIÓN TÉCNICA F25

La F25 es una máquina limpiadora-secadora de suelos con una recogida mecánica que garantiza la limpieza de todas las superficies, incluso aquellas que presentan irregularidades. La acción mecánica del cepillo, combinada con el agua y con la fuerza centrífuga, garantizan un esfuerzo mínimo y una eficiencia máxima. Lava, friega y recoge la suciedad sedimentada por el tiempo y es ideal para un uso constante y frecuente. La máquina limpiadora-secadora es especialmente indicada para el tratamiento y la limpieza de suelos de baldosas, azulejos de porcelana, adoquines, adoquines de clinker, caucho, resina, mármol, linóleo, hormigón bruto, gneis, granito, piedra, alfombras y moquetas.

MATRÍCULA DE IDENTIFICACIÓN

Debajo del cuerpo de la máquina, en la parte de abajo de la parte lateral exterior izquierda, está colocada la etiqueta con el número de serie de identificación. Este siempre debe ser comunicado para la asistencia técnica o para la solicitud de piezas de recambio.

NORMAS GENERALES DE SEGURIDAD

El uso de esta máquina para la limpieza de suelos es muy sencillo, sin embargo para evitar daños al operador y a la máquina es necesario leer cuidadosamente las normas descritas a continuación.

Advertencias

- La máquina no está diseñada para ser utilizada por personas (incluidos niños) cuyas capacidades físicas, sensoriales o mentales sean limitadas, o que no tengan la experiencia y el conocimiento suficientes, a menos que estén bajo la supervisión o tengan las instrucciones relativas al uso de la máquina mediante una persona responsable de su seguridad.
- Los niños deben ser supervisados para asegurarse de que no jueguen con la máquina.
- Si el cable de alimentación está dañado, debe ser reemplazado por el fabricante o por su servicio de asistencia técnica autorizada.
- La máquina debe ser utilizada y guardada exclusivamente en interiores.
- No utilizar la máquina en pendientes.
- En caso de peligro extraer inmediatamente el cable de alimentación de la toma de corriente.
- Para todas las intervenciones de mantenimiento asegurarse de haber retirado el cable de alimentación de la toma de corriente.
- Usar solamente los cepillos suministrados con la máquina o los suministrados por un distribuidor y / o minorista autorizado. El uso de otros cepillos puede comprometer la seguridad y la garantía.
- La máquina no debe dejarse sin vigilancia. Debe ser colocada en un área protegida contra los movimientos involuntarios.

Precaución

-  Retirar siempre el enchufe de la toma de corriente cuando la máquina no esté en uso o antes de hacer ajustes o mantenimiento.

-  La máquina no debe ser utilizada o almacenada al aire libre en condiciones de humedad o bajo la lluvia directa.

-  No coger el enchufe o la máquina con las manos mojadas.

-  Utilizar y guardar la máquina en un lugar seco a una temperatura de +5°C a +35°C (+41°F a +95°F).

-  La toma del cable de alimentación de la máquina debe estar provista de una toma de tierra reglamentaria.

-  No colocar ningún objeto en las aperturas.
No utilizar con aperturas bloqueadas.

-  No exponer la máquina a los rayos del sol ni a los UV.

-  Nunca recoger un gas, líquido o polvo potencialmente explosivo o inflamable. Estas sustancias también pueden corroer los materiales usados para la construcción de la máquina.

-  Si se utiliza la máquina en zonas peligrosas, tales como estación de gasolina o de gas, se deben cumplir las normas de seguridad relativas.



-  Está prohibido el uso de la máquina en ambientes con atmósferas potencialmente explosivas.

-  No colocar recipientes de líquido en la máquina.

-  Nunca tirar o llevar la máquina por el cable de alimentación.

-  Mantener el cable alejado de fuentes de calor.

-  Durante su uso en el lugar de trabajo, no golpear estanterías o andamios, donde exista el peligro de caída de objetos.
El operador siempre debe estar equipado con el equipo de seguridad adecuado (guantes, zapatos, casco, gafas, etc ...).

-  En caso de sustitución de piezas o de mantenimiento, solicitar piezas de recambio originales a un concesionario y/o distribuidor autorizado.
-
-  Es aconsejable hacer revisar la máquina anualmente por un centro de asistencia autorizado.
-
-  Proceder a la disposición de los materiales de consumo ateniéndose escrupulosamente a las normas legales vigentes.
-

DATOS TÉCNICOS

Altura del cuerpo de la máquina	140mm
Anchura del cuerpo de la máquina	285mm
Longitud del cuerpo de la máquina	330mm
Cepillo delantero	Ø86 700 rpm
Cepillo trasero	Ø54 1145 rpm
Anchura de trabajo	250mm
Capacidad de trabajo	200mq/h
Potencia del motor a inducción	400W 2800 rpm
Capacidad total del depósito	4l
Capacidad de las bandejas de recogida	1l
Peso total (vacía)	10kg

PIEZAS DE RECAMBIO

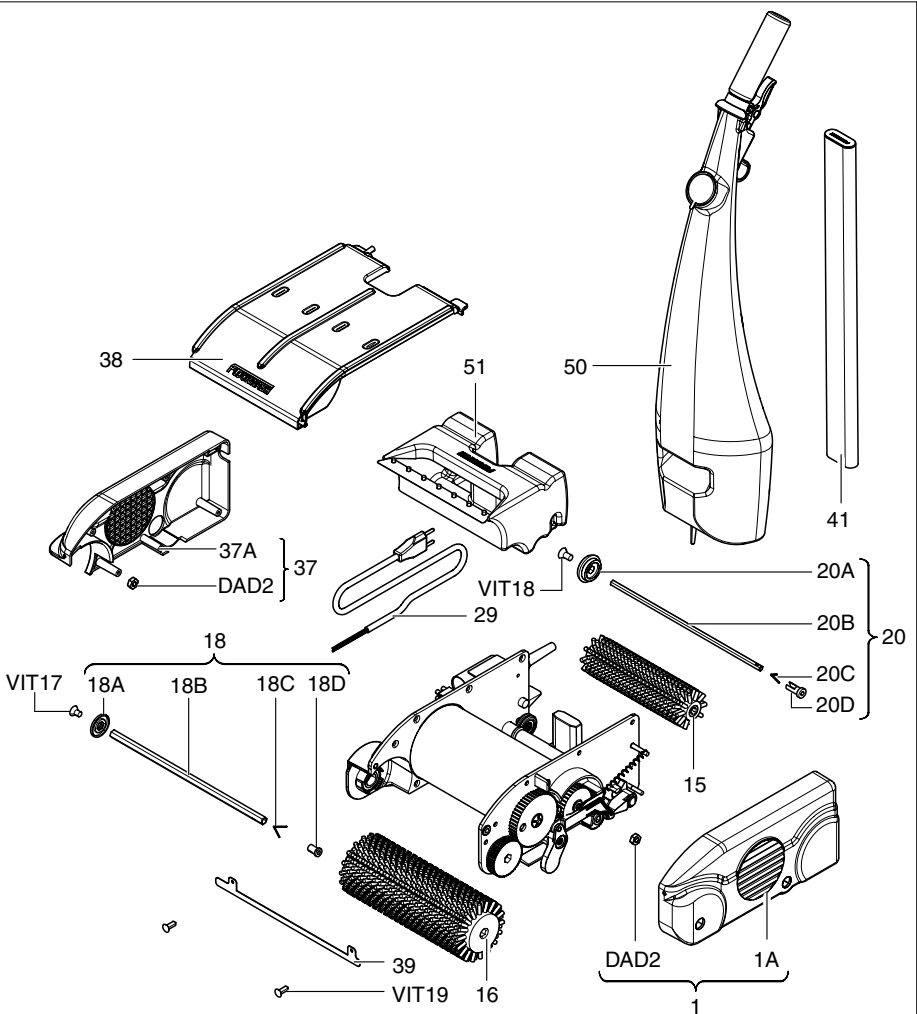

1	LADO EXTERNO SX COMPLETO DE NYLON	20	BARRA HEXAGONAL CON RESORTE CH7 COMPLETA
1A	LADO EXTERNO SX DE NYLON	20A	BOTÓN DE INSERCIÓN DE LA BARRA HEXAGONAL CH7
DAD2	CAPUCHÓN MARCO BAJO 4MA	20B	BARRA HEXAGONAL CH7
CAF25	CUERPO DE LA MÁQUINA F25	20C	RESORTE DE PRESIÓN PARA BARRA HEXAGONAL CH7
15	CEPILLO DELANTERO UNIVERSAL	20D	BOTÓN DE EXPULSIÓN BARRA HEXAGONAL CH7
16	CEPILLO TRASERO UNIVERSAL	37	LADO EXTERNO DX COMPLETO DE NYLON
18	BARRA HEXAGONAL CON RESORTE	37A	LADO EXTERNO DX DE NYLON
18A	BOTÓN DE INSERCIÓN DE LA BARRA HEXAGONAL CH10	38	TAPÓN COMPLETO
18B	BARRA HEXAGONAL CH10	41	PALANCA COMPLETA
18C	RESORTE DE PRESIÓN PARA BARRA HEXAGONAL CH10	50	DEPÓSITO COMPLETO
18D	BOTÓN DE EXPULSIÓN DE LA BARRA HEXAGONAL CH10	51	BANDEJA DE RECOGIDA DEL AGUA SUCIA

DIMENSIONES Y ESPECIFICIDADES DEL EMBALAJE

La F25 se entrega en un embalaje de protección especial. En el momento de adquisición se debe comprobar que el envase esté completamente intacto y que no haya signos de manipulación. En el caso contrario, se debe notificar inmediatamente a nuestro servicio al cliente.

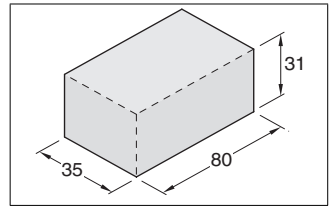

DESEMBALAJE DE LA MÁQUINA

El procedimiento es el siguiente:

- 1 Colocar el embalaje delicadamente en el suelo/sobre la mesa de trabajo, asegurándose de apoyarlo por el lado correcto.
- 2 Abrir la caja de cartón exterior ayudándose, si necesario, de un par de tijeras. (No utilizar el cuchillo)
- 3 Retirar el cuerpo de la máquina, el depósito y el tubo extensible y colocarlos delicadamente en el suelo.
- 4 Colocar la caja de embalaje y sus componentes lejos de fuentes de calor, en un lugar seco y de fácil acceso.



Recomendamos no romper ni tirar el embalaje y sus componentes de modo que se puedan volver a utilizar para un transporte eventual.



Para su seguridad, se deben llevar a cabo estas operaciones usando guantes protectores para evitar lesiones en caso de contacto accidental con los eventuales bordes afilados del cartón de embalaje.

MONTAJE DE LA MÁQUINA

El procedimiento es el siguiente:



La F25 tiene un sistema de montaje rápido que no requiere el uso de ningún tipo de herramienta. Se recomienda pues evitar su uso para no causar daños al usuario o a la máquina.

- 1** Colocar el cuerpo de la máquina sobre una superficie firme y sin pendiente.

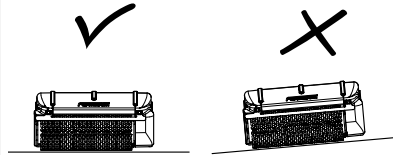

- 2** Insertar la palanca en el eje de transmisión del cuerpo de la máquina

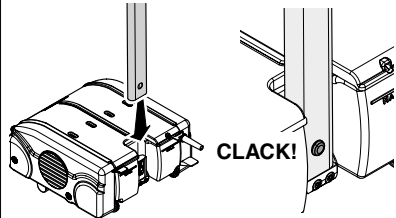

- 3** Insertar el depósito en la palanca a la altura deseada (3 alturas diferentes)

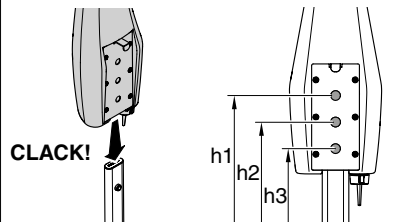

- 4** Poner el tubo transparente del agua en la válvula limitadora situada en la parte inferior del depósito.

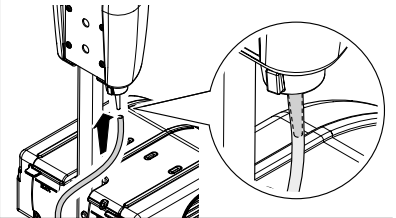

- 5** Conectar el cable de alimentación con el sitio específico situado en el extremo superior del depósito.

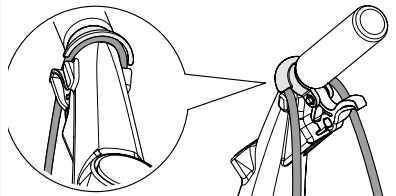

PREPARACIÓN PARA EL TRABAJO

La F25 es una herramienta de recogida mecánica capaz de lograr excelentes resultados incluso con el uso de agua sin detergente.

El resultado sobresaliente se logra mediante el uso de detergentes especiales.



La máquina se proporciona equipada con cepillos universales (0,12 g). Aún así, se pueden pedir a nuestro servicio de asistencia al cliente cepillos específicos en función del tipo de superficie a tratar.



Usar detergentes con espuma controlada para evitar formación de la misma.

No utilizar ácidos puros.



Usar guantes de protección para manipular detergentes o soluciones ácidas o alcalinas a fin de evitar lesiones en las manos.

1 Retirar el tapón del depósito.

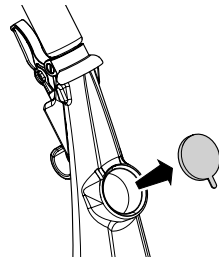

2 Verter el líquido, el agua limpia y/o el detergente en la concentración y siguiendo las normas mencionadas en la etiqueta.

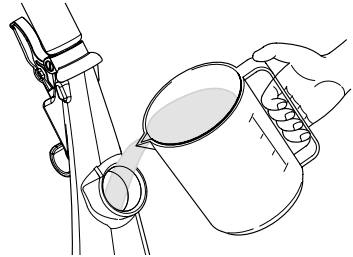

3 Volver a colocar el tapón del depósito.

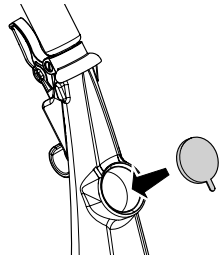

Llenar el depósito con agua limpia y/o detergente hasta un máximo de 2 litros.

Usar agua con una temperatura no superior a 40°C o inferior a 10°C.

PUESTA EN MARCHA Y APAGADO

Antes de la puesta en marcha, comprobar que el cable de alimentación y el sistema global de la máquina no presenten anomalías. De lo contrario, no se debe poner en marcha la máquina y se debe contactar inmediatamente con nuestro servicio de asistencia.

- 1** Insertar el enchufe en una toma de 230 voltios.

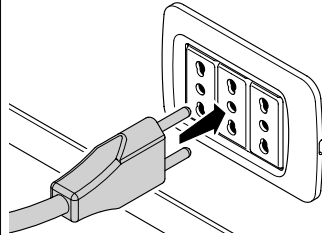

- 2** Apretar el pedal de arranque colocado en la parte inferior derecha de la máquina.

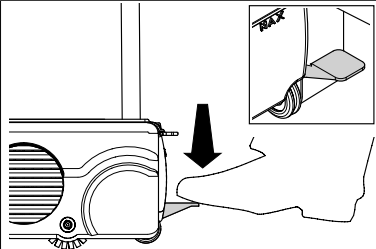

Es importante apretar el pedal de arranque antes de bajar el depósito hacia sí para evitar daños en el eje central del cuerpo de la máquina.

- 3** Manteniendo apretado el pedal de arranque bajar lentamente el depósito hacia sí. En este punto, la máquina se encenderá automáticamente y los cepillos comenzarán a girar.

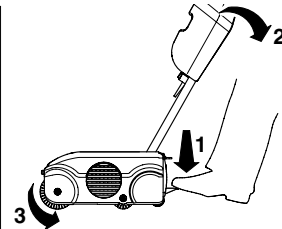

- 4** Llevar el depósito en posición vertical (posición de reposo), la máquina se apagará automáticamente.

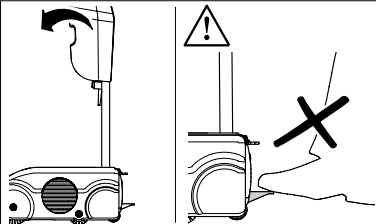

No apretar el pedal de arranque cuando se vuelva a colocar el depósito en la posición de partida.

TRABAJO

Comprobar que se han seguido correctamente los pasos anteriores antes de empezar a trabajar.



Antes de comenzar la limpieza con la máquina, limpiar la superficie a tratar de cualquier residuo de sólidos, tales como grumos de polvo, piedras, vidrio, papel, etc...

- 1 Después de haber accionado el motor, mover la máquina con movimientos lineales hacia delante y hacia atrás. El palanca de debajo del mango permitirá distribuir el líquido previamente colocado en el depósito.

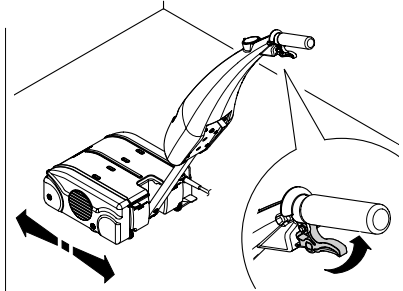

El motor de esta máquina está equipado con un dispositivo de seguridad que interviene apagándolo en caso de sobrecarga. Si se produce esta situación, es recomendable dejar la máquina apagada durante 15 minutos, y luego volver a trabajar normalmente. En el caso en que el motor no vuelva al trabajo, por favor, póngase en contacto con nuestro servicio de asistencia.



No se deben hacer movimientos circulares con la máquina para evitar que no se recoja el líquido distribuido.

- 2 Al tirar de la palanca el líquido se distribuye uniformemente en el cepillo cilíndrico delantero.

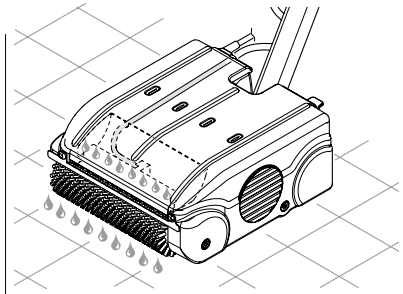

En la fase de avance, solo hay que tirar de la palanca hasta la mitad; en la fase de retorno dejar la palanca para permitir la recuperación del líquido.



En la fase de retorno, la máquina debe pasar por el mismo corredor que ha recorrido en la fase de avance permitiendo la recuperación completa del líquido distribuido.

- 3** La recuperación del líquido distribuido se lleva a cabo automáticamente por una recogida mecánica. Se transporta en la bandeja de recogida situada en la parte inferior de la máquina.

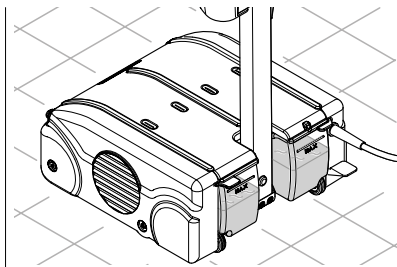

Es importante vaciar la bandeja de recogida cuando el líquido recogido alcance la marca del nivel máximo indicado en la parte trasera de la bandeja, evitando los derrames accidentales del mismo.

TRANSPORTE

Para transportar la máquina con seguridad, seguir los procedimientos siguientes:



*Asegurarse de que el depósito esté en posición vertical antes de efectuar movimientos.
El cable de alimentación debe estar desconectado de la toma de corriente.*

- 1 La máquina está equipada con dos ruedas de goma situadas en la parte inferior. Tirando el depósito hacia usted, sin apretar el pedal de arranque, la parte frontal de la máquina se elevará permitiendo un transporte fácil.

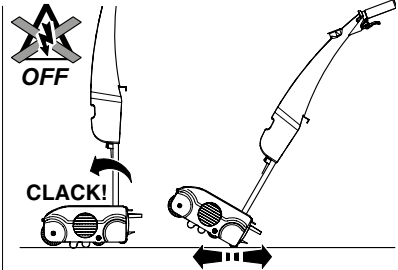

Si el líquido en la bandeja de recogida ha alcanzado el nivel máximo, será necesario vaciarla antes de efectuar el transporte.

- 2 Se puede elevar toda la máquina para pasar a un piso superior de la casa, mediante la ranura específica situada en la parte inferior del depósito.



No elevar la máquina desde la empuñadura superior del depósito.



Para el transporte en vehículos asegurar la máquina de tal manera que no se pueda mover de ninguna manera.

USO FINAL

Al final del trabajo se debe hacer lo siguiente:



Antes de realizar cualquier tipo de operación, comprobar que el cable de alimentación esté desconectado de la toma de corriente.



Durante estas operaciones se recomienda el uso de guantes de protección con el fin de evitar el contacto con los residuos de detergentes o bordes metálicos.

- 1** Abrir el tapón superior de la máquina empujando hacia arriba los dos ganchos laterales.

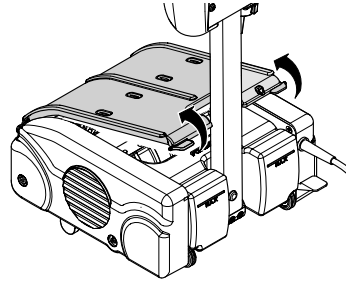

- 2** Retirar y vaciar la bandeja de recogida de agua sucia. Lavarla con agua corriente y, si es necesario, utilizar una espátula para quitar el depósito en la parte inferior.

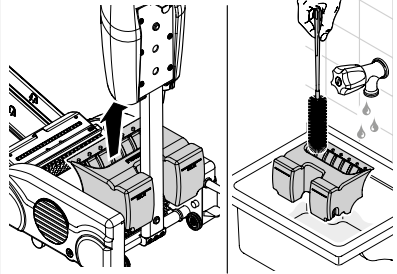

La hoja de acero inoxidable soldada a la bandeja de recogida no es extraíble. No intentar quitarla de ninguna manera.

- 3** Levantar el tapón superior y lavar delicadamente con agua corriente. Comprobar que la bandeja de goteo y el tubo de agua no estén bloqueados.

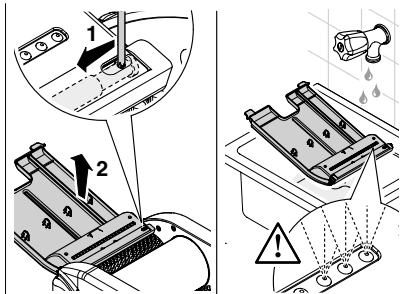

- 4** Levantar y descargar el depósito de agua limpia de cualquier resto de agua y/o detergente.

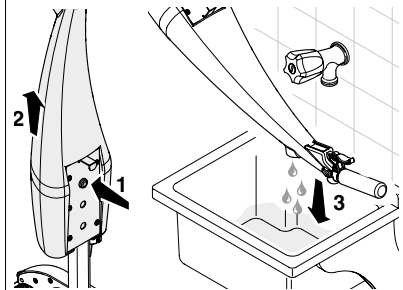

Durante esta operación no debe ayudarse apoyando su pie sobre el cuerpo de la máquina.

MANTENIMIENTO

El mantenimiento regular mantiene la máquina segura y siempre lista para ser usada. Se deben realizar las siguientes operaciones:



Antes de realizar cualquier tipo de operación, comprobar que el cable de alimentación esté desconectado de la toma de corriente.

- 1** Transportar la máquina a un lugar seguro donde se pueda efectuar el mantenimiento.

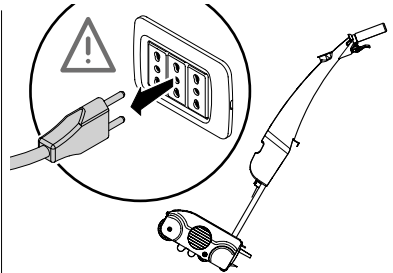

Durante estas operaciones se recomienda el uso de guantes de protección para evitar el contacto con los bordes metálicos afilados o las piezas de plástico.

- 2** Tirar de la palanca de la máquina y colocar esta última en una mesa de trabajo.

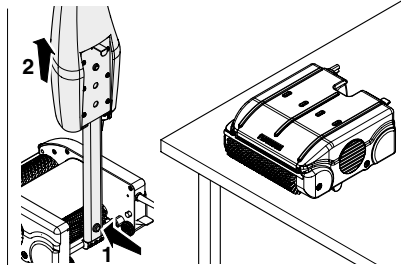

- 3** Levantar el tapón superior de la máquina y lavarlo bien con agua corriente.

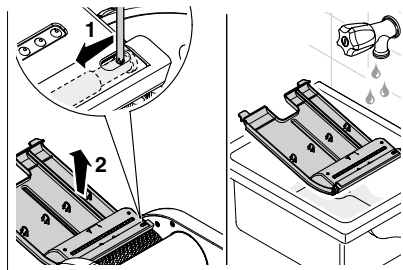

- 4** Retirar los cepillos pulsando el botón situado en el lado izquierdo de la máquina.
Con un paño húmedo limpiar las partes internas de la máquina comprobando que no haya obstrucciones en los sellos.

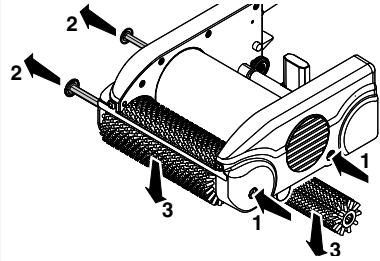

No limpiar la máquina usando lavadoras a presión.

RESOLUCIÓN DE PROBLEMAS

A continuación una lista de los principales problemas que la máquina pueda tener:



Si después de haber llevado a cabo los controles mencionados en este párrafo no se logran resultados positivos, contactar inmediatamente con nuestro servicio de asistencia.

¿La máquina no funciona?

Comprobar que el cable de alimentación esté conectado correctamente a la toma de corriente. (230V). Comprobar que el cable de alimentación no esté dañado o pelado.

¿El motor está en marcha pero los cepillos no se encienden?

Comprobar, después de haber desconectado la corriente, que el rodillo transportador central sea capaz de girar intentando desplazarlo con la mano.

¿El depósito de agua limpia pierde agua?

Comprobar que la válvula del cable de agua esté completamente atornillada al depósito.
Comprobar que el cable de la máquina anclado a la palanca de distribución de líquido no esté demasiado apretado. Comprobar que el depósito esté intacto y sin agujeros y/o grietas.

¿La máquina no distribuye bien el agua de lavado?

Comprobar que la bandeja de goteo colocada debajo del tapón no esté bloqueada.
Comprobar que el tubo transparente no esté bloqueado o pellizcado.

¿La máquina no recoge el agua?

Comprobar que la bandeja de recogida esté insertada correctamente, que la tapa esté completamente cerrada y asegurada al cuerpo de la máquina.
Comprobar que el agua de lavado caiga de manera regular cuando se tire de la palanca.
Comprobar que los cepillos no estén demasiado desgastados.

FLOORWASH®

FLOORWASH®

F.C.M. S.r.l.

Via Lorenzo Lotto, 12 - Grumello Del Monte (BG) Italy
tel +39 035.4491316 - fax +39 035.830912
info@floorwash.com